



リス・デグー・モモンガ等の小動物 及び 小鳥用飼育ケージ

EASY HOME Stainless

No.C93

取扱説明書

40 High-WH イージーホーム ステンレス 40ハイホワイト

この度は、当社製品をお買い求め頂き、誠にありがとうございます。当社製品をご使用になる人、飼育する生き物、また別の人や品物への損害を未然に防ぐ為に次の説明をよく読んで正しくご使用下さい。この説明書は大切に保管して頂き、必要な時にお読み下さい。

⚠️ ご注意 ご使用になる前に必ずお読み下さい。

- 本品はデグー等の小型の小動物及び小鳥（セキセイインコ・オカメインコ等）の室内用飼育ケージです。それ以外の目的及びその他の生き物には使用しないで下さい。
- まず、内容部品を取り出し、部品やケージワイヤーパネルの溶接部などに不具合（破損など）が無いことを確認して下さい。又、樹脂成型品に関しても成型不良や破損（割れなど）が無いことを確認して下さい。内容確認時や組み立て時の破損、又は不良箇所が見つかりましたら、新しい部品のお取替えをさせていただきます。
- 本品は、平坦で床面がしっかりと加重が支えられる場所に設置するようにして下さい。
- 本品中にはメタル（金属）パーツや樹脂成型パーツが含まれています。組み立てや取り扱いの際は、手や指等を傷つけない様、またそれらのパーツを破損させない様、慎重・丁寧に扱って下さい。
- 小さなお子様が本体の上に乗ったり、中に入ったりしない様にして下さい。また、スノコやトレイ、ワイヤーの隙間などに手や指など体の一部を入れたりしないように注意して下さい。破損やケガをする恐れがあります。
- 直射日光の当たる場所や空調（暖房器具など）の風が直接当たる場所、火気の近くに置かないで下さい。生き物の死亡や火事、本体の変形や破損の恐れがあります。
- 組み立て後、本品内へ生き物を放す前に、必ずもう一度、各ワイヤー、樹脂成型部に異常が無いことを、またロック部などが正しく機能するか確認して下さい。
- ご使用の際はワイヤーやスノコなどの隙間に生き物の手足や爪、尻尾などが挟まれないか十分にチェックを行って下さい。
- ベースにトレイを奥までしっかりと収めるようにして下さい。オシッコなどの汚れが床に漏れる恐れがあります。
- 本品を持ち上げて移動させる時は、ワイヤーパネル部を持たずに下部（ベースカバー）より持ち上げて移動させて下さい。抱えて移動させると、本体の破損や中に設置した用品の破損や中の生き物のケガの要因となる場合があります。また、上から押さえつけるなど人の体重を掛けないようにして下さい。
- 掃除の際は、70℃以上のお湯は使用しないで下さい。樹脂が変形する恐れがあります。また、シンナーやベンジンなどは使用しないで下さい。
- 生き物は種類や体格（体重やサイズ、子供や成体など）性質には個体差があります。また、予測不可能な行動を起こす事があります。飼育者の方（管理者）は生き物の行動や性質をよく理解して、十分に観察し本品の使用範囲を超えそうな場合や異常や危険を感じた場合は、直ちに使用を中止して下さい。尚、飼育時における事故等に関しましては責任を負いかねますので予めご了承下さい。
- 大切なペットの安全な飼育環境を常に保てるように、日ごろの管理、確認、また適切な対応処置をしてあげて下さい。

飼育ケージは、100%安全な空間を提供できる物ではありません。生き物は成長によって大きさが変化したり、四季や周囲の状況を通して様々に環境が変化します。大切なペットの安全な飼育環境を常に保てるように十分な配慮をお願い致します。

○ パーツリスト（まず、中身を取り出して各パーツを確認して下さい。）

錆び・劣化に強い
ステンレス製

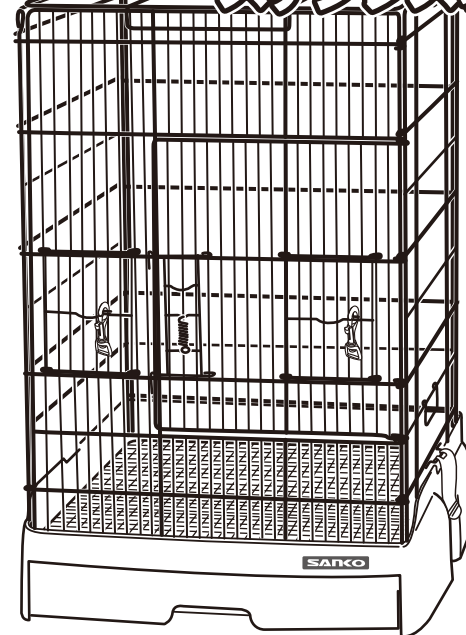

品目	小動物及び小鳥の屋内設置用 飼育ケージ
製品サイズ (組み立て時)	幅435×奥行500×高さ620mm(外寸)
製品重量	約4.6kg
原産国	中国 (MADE IN CHINA)
主な材質	ステンレススチール(ケージワイヤー本体) ABS PS PP樹脂
販売者	株式会社 三晃商会 〒562-0035 大阪府箕面市船場東2-3-54 TEL:072-728-3001 www.sanko-wild.com

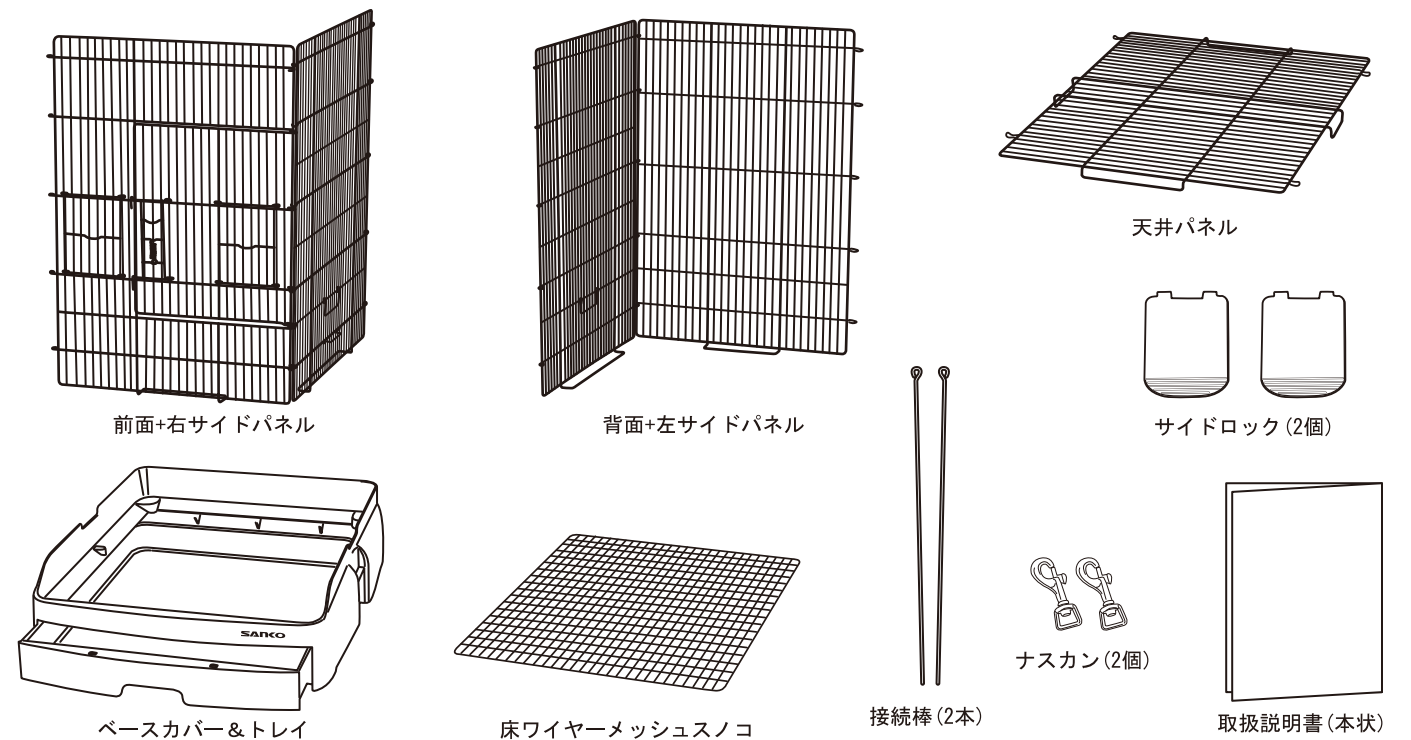

○ 組み立て方 ※ 平らで安定した場所で組み立てて下さい。

1 ワイヤーパネルの組立て

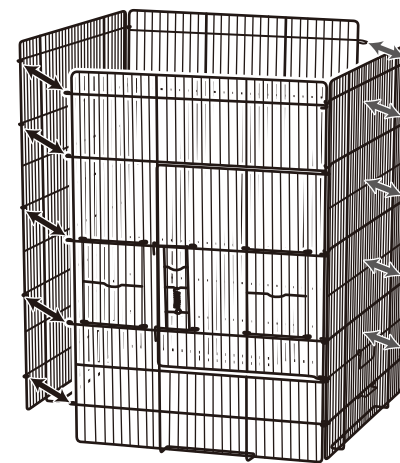

① 平らな床の上に[前面+右サイドパネル]と[背面+左サイドパネル]を上図の様に置き、接する縦2辺にあるワイヤーの輪部(各5箇所)を右図の様に合わせて、上段より接続棒を奥まで差し込んでパネルを接続して下さい。

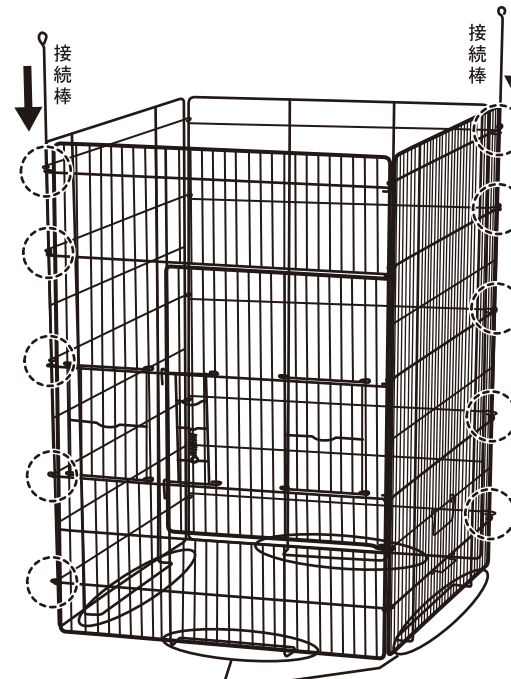

各パネル下部のスノコ受けが、内側に来る様に、セットして下さい。
※ この場合、各パネル側の輪の上下位置関係を間違えると、正しくセット出来ませんので、注意して下さい。

2 スノコのセット

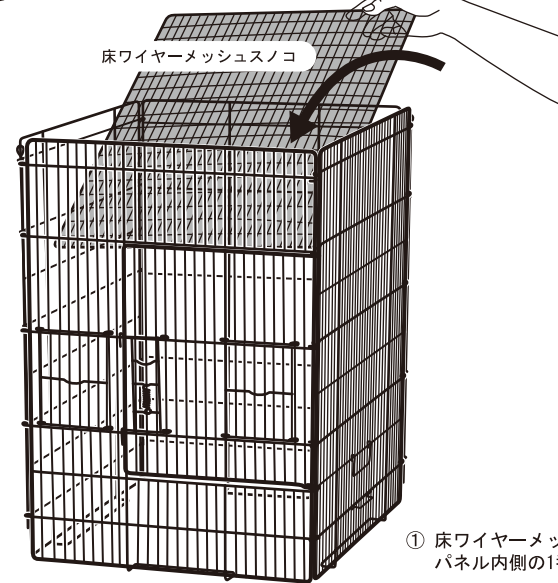

① 床ワイヤーメッシュスノコを、①で組み上げたパネルの上部よりパネル内側の1番下にあるスノコ受けに乗せてセットして下さい。

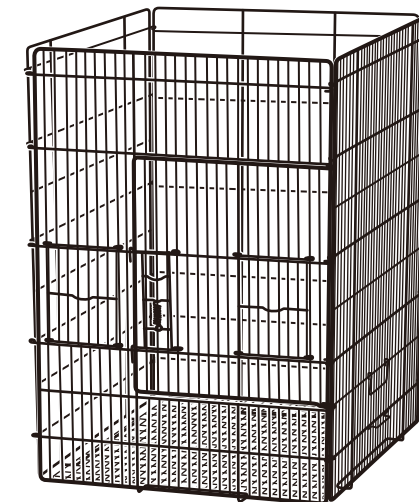
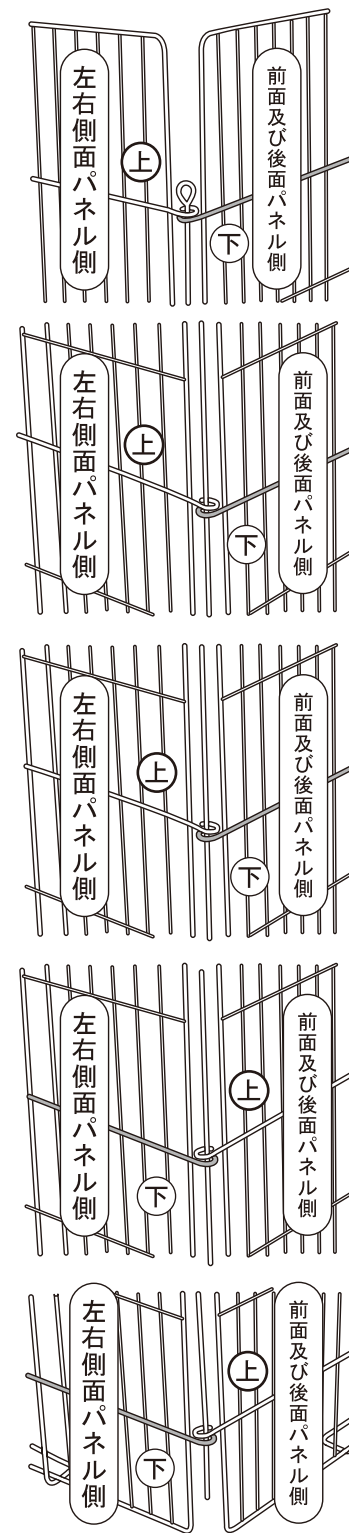

3 天井パネルのセット

① ② で組み上げたパネルの上に天井パネルをのせ、図の様にセットして下さい。

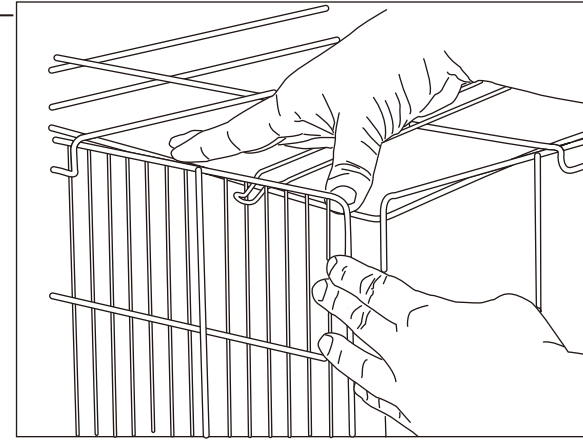
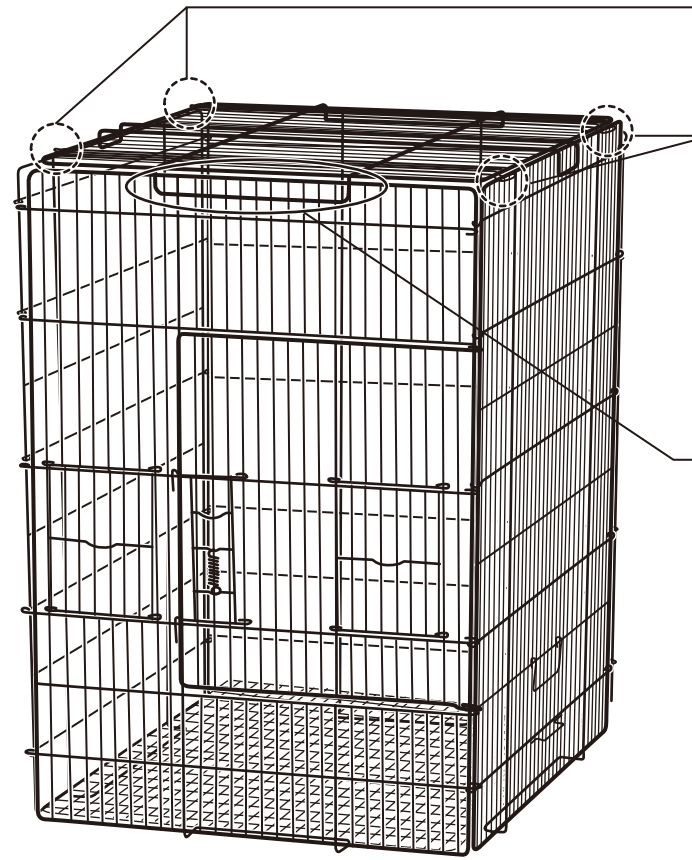
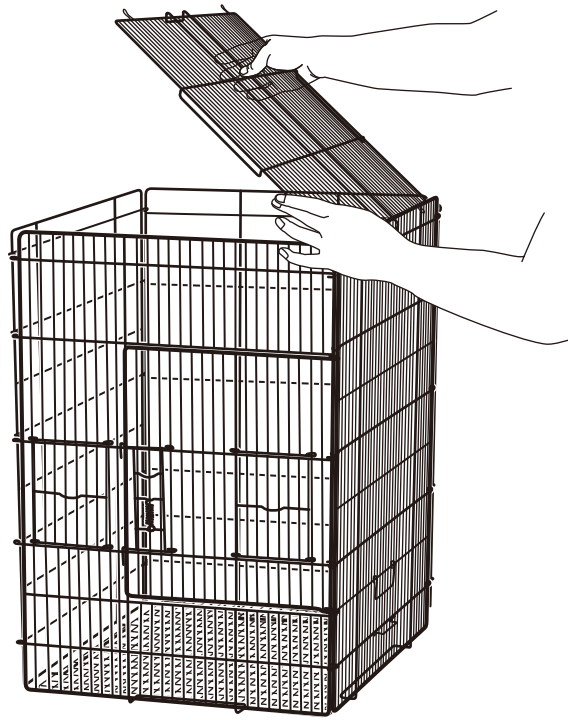

※ 天井パネルのフック部を、左右両側面パネルに引っ掛けて固定して下さい。

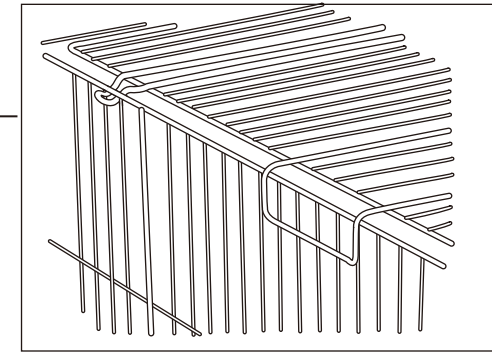
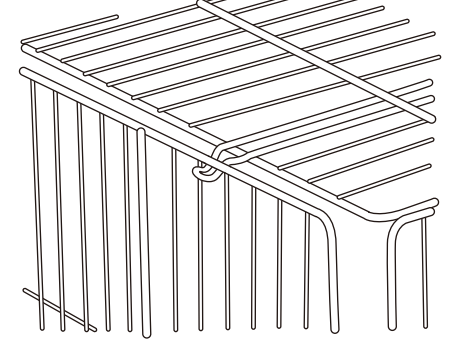

※ 天井パネルの折り曲げカバーフック部は、各パネルの外側に来る様にセットして下さい。

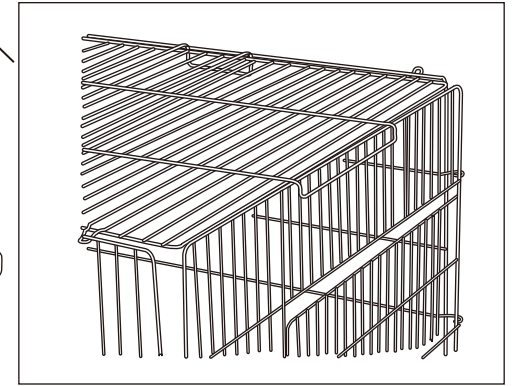
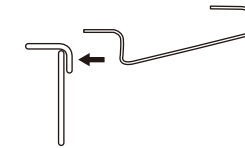

4 ワイヤーケージのベースカバーへのセット

① ③ で組み上げたワイヤーパネルを、ベースカバーの内側にそっと下ろしてセットして下さい。

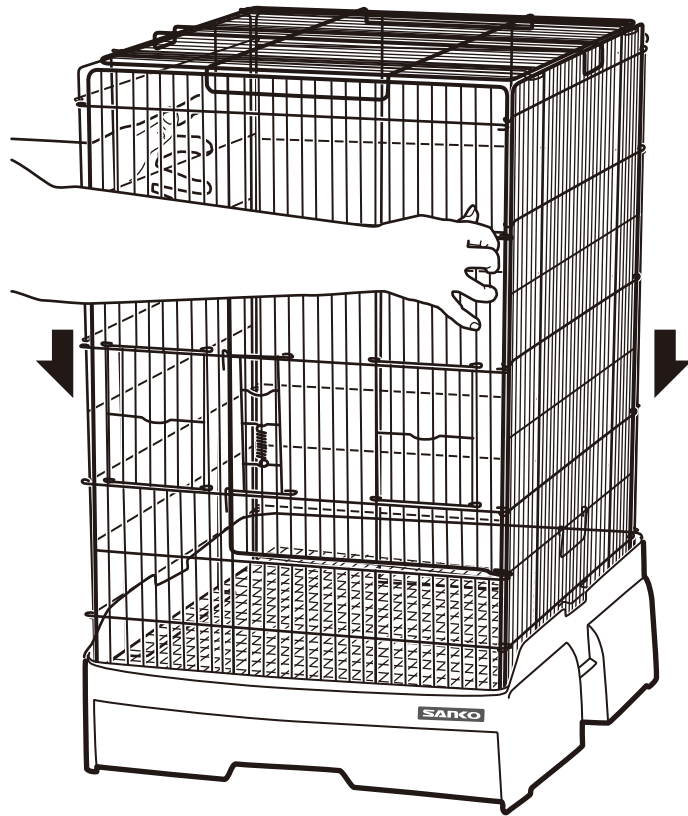

② 左右のサイドパネル下部にあるフック部に、サイドロックを引っ掛けてから、下図の様にベースカバーに固定(ロック)して下さい。

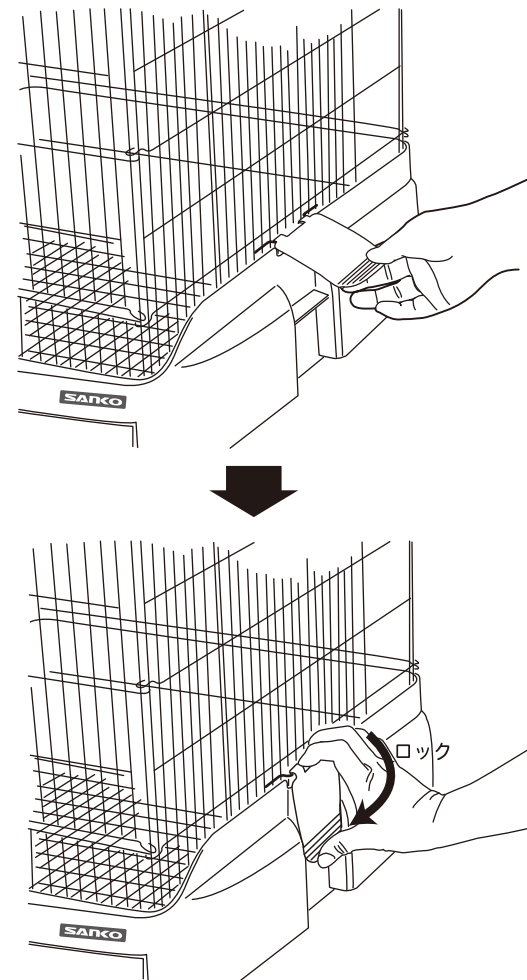

5 ナスカンの取り付け

① 前面パネルにある、2箇所のスライド扉にナスカンを取りつけて下さい。

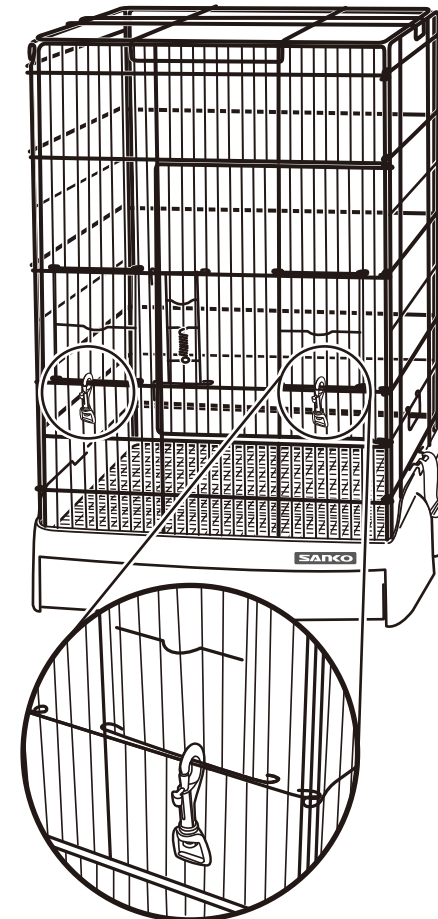

(必要な時以外に扉が開かないようにパネルとスライド扉を挟んでロックして下さい。)

6 各部のチェック

① 再度、各ロック部などを、全て確実に閉まっているか、ゆるみは無いかなどを確認して下さい。

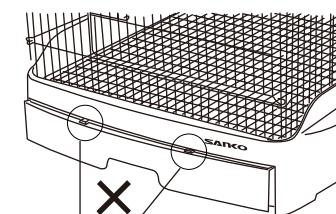
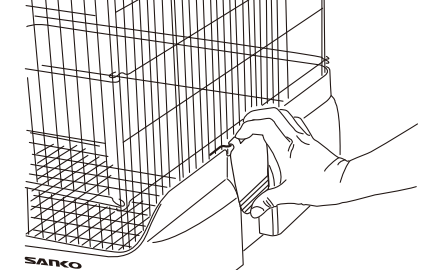
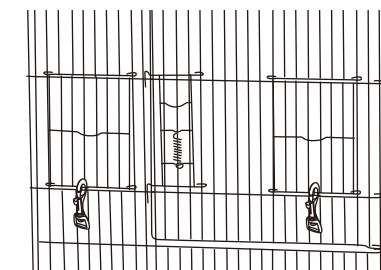
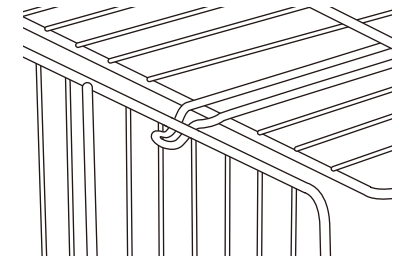
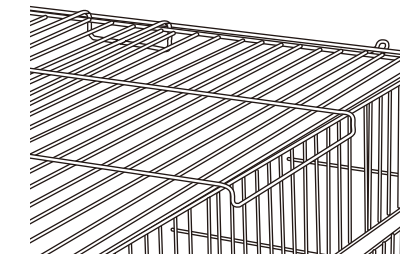

トレイのロック用突起が隠れるまで、きちんとトレイを奥まで差し込んで下さい。
※ トレイが奥まで入りきっていないと、ベースカバーの下にゴミや排泄物がこぼれ落ちる場合があります。

